



EDITION PRO Batería monomando empotrada con inversor - Cromo

36 120 626



- Conmutación automática
- Roseta Ø 150 mm

	Cromo	36 120 626-00
	Negro mate	36 120 626-33
	Cromo cepillado	36 120 626-93

Complementos necesarios



EDITION PRO Batería monomando empotrada - 35 070 970 90

- Profundidad de montaje mín. 80 mm
- Profundidad de montaje máx. 105 mm

Complementos necesarios

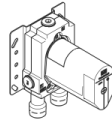

EDITION PRO Batería monomando empotrada con prebloqueo de seguridad integrado - 35 071 970 90

- Profundidad de montaje 80mm
- Profundidad de montaje máx. 105 mm

EDITION PRO Batería monomando empotrada con inversor - Cromo

36 120 626

mm [inches]



Diagrama de flujo



Certificado

LGA_19863.

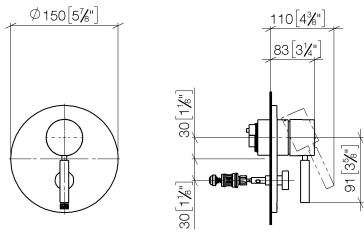
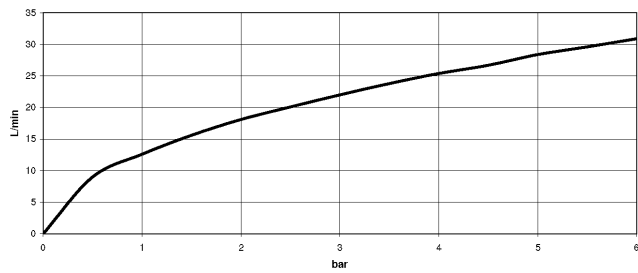
WRAS_2207012.

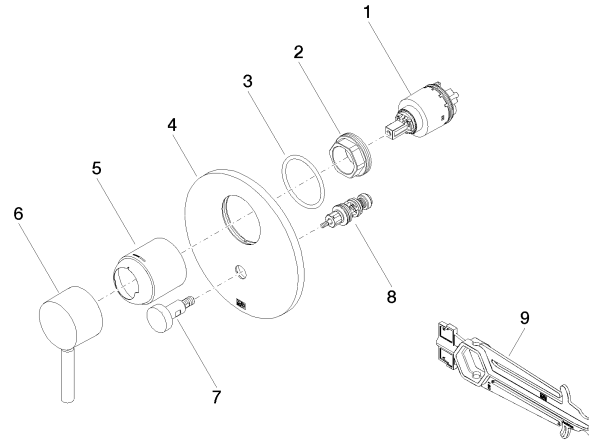

Lista de piezas de recambios

Nº	Número de artículo	Denominación	Cantidad de montaje	Plazo de entrega
1	90 15 05 039 00 90	cartucho	1	2
2	09 24 04 448 90	tuerca	1	2
3	09 14 10 084 90	sello	1	2
4	09 11 02 261-00	placa	1	10
5	09 11 02 360-00	funda	1	60
6	90 20 66 004 00-00	manilla	1	10
7	90 31 09 139 00-00	varilla de tiro	1	10
8	90 21 34 081 00 90	inversor	1	2
9	90 30 09 064 00 90	llave	1	2